





Схема крепления экранов к одиночным столам L-058-1, L-059-1, L-068-1, L-069-1

1. Перед началом сборки убедитесь, пожалуйста, в полной комплектации и целостности деталей.

Обращаем Ваше внимание, что все претензии по внешнему виду деталей принимаются только ДО осуществления сборки элементов.

2. Не утилизируйте упаковки от изделий до окончания сборки. В случае оформления рекламации понадобится указать данные с этикеток.

Фурнитура 501302А

| | | | |
|--|---|---|---|
|  |  |  |  |
| 6x35 | 4,9x19 | | Втулка М6x24 |
| А | В | С | D |
| 2шт. | 8шт. | 2шт. | 2шт. |

Порядок сборки:

1. Вкрутить втулки D в отверстия на нижнем торце экрана.
2. Уголки C через среднее отверстие прикрутить к экрану винтами А.
3. Установить экран прикрутить уголки C к столешнице шурупами В







Схема крепления экранов к одиночным столам L-058-1, L-059-1, L-068-1, L-069-1

1. Перед началом сборки убедитесь, пожалуйста, в полной комплектации и целостности деталей.

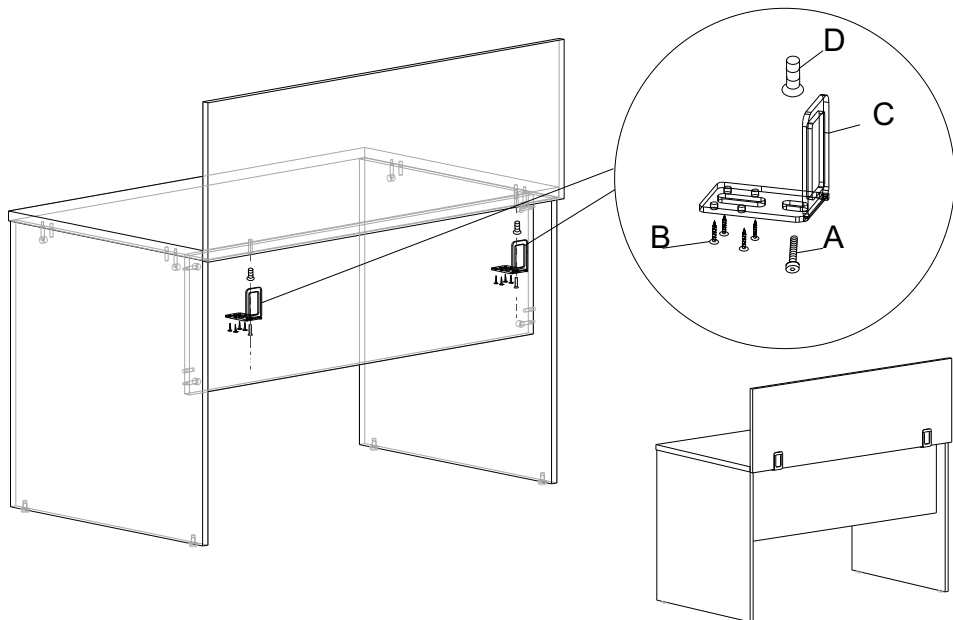
Обращаем Ваше внимание, что все претензии по внешнему виду деталей принимаются только ДО осуществления сборки элементов.

2. Не утилизируйте упаковки от изделий до окончания сборки. В случае оформления рекламации понадобится указать данные с этикеток.

Фурнитура 501302А

| | | | |
|---|---|---|---|
|  |  |  |  |
| 6x35 | 4,9x19 | | Втулка М6x24 |
| А | В | С | Д |
| 2шт. | 8шт. | 2шт. | 2шт. |

Порядок сборки:

1. Вкрутить втулки D в отверстия на нижнем торце экрана.
2. Уголки C через среднее отверстие прикрутить к экрану винтами А.
3. Установить экран прикрутить уголки C к столешнице шурупами В

